

TNUX

Désignation: **CHEVILLE PLASTIQUE**

Codes: **TNUXA, TNUXE, TNXA4, TNXE4**

Référence: **FT TNUX-fr**

Date: **21/02/20**

Misses à jour: **5**

Page: **1 de 17**

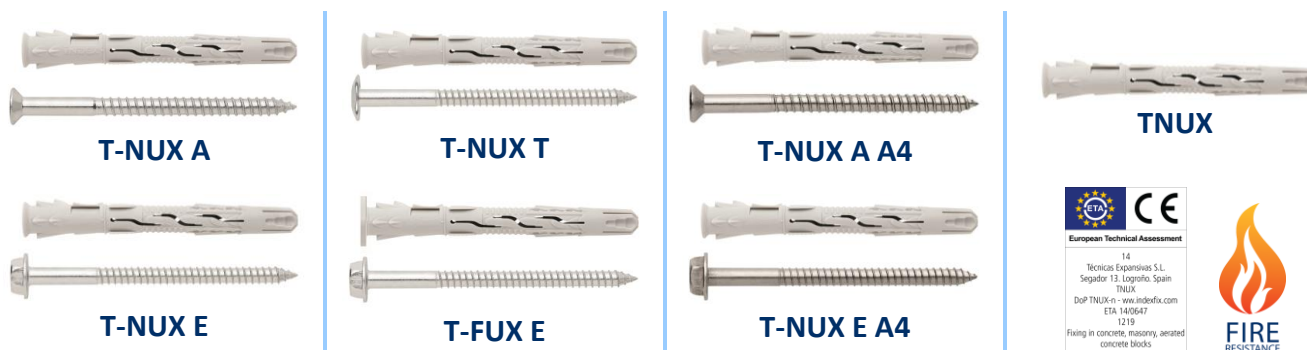

CARACTÉRISTIQUES

- Cheville nylon avec vis pour fixation de charges lourdes.
- Fixation rapide avec montage à travers le matériau à fixer, en mode percussion pour l'installation de la vis dans la cheville en nylon et son vissage ultérieur.
- Large éventail de longueurs (de 60mm à 230mm) et épaisseurs à fixer.
- Quand l'expansion a lieu dans des matériaux creux, la cheville se noue et c'est pourquoi elle convient spécialement pour matériaux creux et aussi quand on ne connaît pas la nature du matériau de base dans lequel se réalise la fixation.
- Valeurs élevées de résistance mécanique de la cheville.
- Version vis zinguée et inoxydable A4, AISI 316. Disponible single cheville. Variété de têtes: fraisée, hexagonale et truss.
- Version cheville tête cylindrique.
- S'utilise avec une grande variété de matériaux de base: béton, pierre, brique pleine, brique creuse, bloc de béton creux, etc.
- Homologation européenne, ETE-14/0467, pour emploi sur béton, béton aéré, brique pleine, brique creuse et bloc de béton.
- DIMENSIONS: $\varnothing 8$ et $\varnothing 10$

APPLICATIONS

- Fixation d'encadrements de fenêtres et de portes.
- Portes de garage.
- Garde-corps.
- Réhabilitation de façades.
- Façades ventilées.
- Utilisation en extérieurs et intérieurs
- Fixation des parements de pierres pour revêtement de façade.

MATÉRIAUX DE BASE



EXEMPLES D'APPLICATION



TNUX

 Désignation: **CHEVILLE PLASTIQUE**

 Codes: **TNUXA, TNUXE, TNXA4, TNXE4**













 Référence: **FT TNUX-fr**

 Date: **21/02/20**

Misses à jour: 5

 Page: **2 de 17**

1. GAMME

ITEM	CODE	PHOTO	COMPOSANT	MATÉRIAU
1	TNUXA		Cheville en nylon	Polyamide 6
			Vis tête fraisée	Acier avec revêtement zingué
2	TNUXE		Cheville en nylon	Polyamide 6
			Vis tête hexagonale	Acier avec revêtement zingué
3	TNUXT		Cheville en nylon	Polyamide 6
			Vis tête truss	Acier avec revêtement zingué
4	TFUXE		Cheville en nylon tête cylindrique	Polyamide 6
			Vis tête hexagonale	Acier avec revêtement zingué
5	TNXA4		Cheville en nylon	Polyamide 6
			Vis tête fraisée	Acier inoxydable A4, AISI 316
6	TNXE4		Cheville en nylon	Polyamide 6
			Vis tête hexagonale	Acier inoxydable A4, AISI 316

TNUX

Désignation: CHEVILLE PLASTIQUE

Codes: TNUXA, TNUXE, TNXA4, TNXE4

Référence: FT TNUX-fr

Date: 21/02/20

Misses à jour: 5

Page: 3 de 17

2. DONNÉES D'INSTALLATION

T-NUX



dimensions cheville $d_0 \times l_t$	[mm]
dimensions vis $M \times l_v$	[mm]
Clé d'installation	SW / T
d_0 : diamètre du trou de perçage	[mm]
d_f : diamètre du perçage du matériau à fixer	[mm]
d_{nom} : diamètre de la cheville	[mm]
$h_{ef} = h_{nom}$: profondeur minimale effective	[mm]
h_1 : profondeur minimale du trou de perçage	[mm]
h_{min} : épaisseur minimale du matériau de base	[mm]
l_v : longueur de la vis	[mm]
l_t : longueur de la cheville	[mm]
T: empreinte hexalobulaire Tx	
SW: installation de la clé hexagonale	

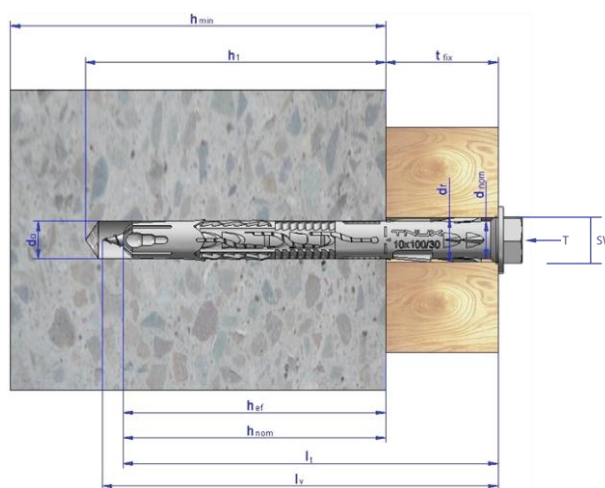

Données d'installation

CODE		$d_0 \times l_t$	$M \times l_v$	d_0	d_{nom}	d_f	$h_{ef} = h_{nom}$	h_1	h_{min}	t_{fix}	SW/T
TNUXA / TNUXE	08060*	8 x 60	6x66	8	8	8,5	50	70	100	10	SW10 / T30
TNUXA / TNUXE / TNXA4 / TNXE4	08080	8 x 80	6x86	8	8	8,5	70	90	100	10	
TNUXA / TNUXE / TNXA4 / TNXE4	08100	8 x 100	6x106							30	
TNUXA / TNUXE / TNXA4	08120	8 x 120	6x126							50	
TNUXA / TNUXE	10060*	10 x 60	7x66	10	10	10,5	50	70	100	10	SW13 / T40
TNUXA / TNUXE / TNUXT / TFUXE / TNXA4 / TNXE4	10080	10 x 80	7x86	10	10	10,5	70	90	100	10	
TNUXA / TNUXE / TNUXT / TFUXE / TNXA4 / TNXE4	10100	10 x 100	7x106							30	
TNUXA / TNUXE / TNUXT / TFUXE / TNXA4 / TNXE4	10120	10 x 120	7x126							50	
TNUXA / TNUXE / TNUXT / TNXA4 / TNXE4	10140	10 x 140	7x146							70	
TNUXA / TNUXE / TNUXT / TNXA4 / TNXE4	10160	10 x 160	7x166							90	
TNUXA / TNUXE	10180	10 x 180	7x186							110	
TNUXA / TNUXE	10200	10 x 200	7x206							130	
TNUXA / TNUXE	10230	10 x 230	7x236	160							

*mesures sans approbation

TNUX

Désignation: CHEVILLE PLASTIQUE

Codes: TNUXA, TNUXE, TNXA4, TNXE4

Référence: FT TNUX-fr

Date: 21/02/20

Misses à jour: 5

Page: 4 de 17

3. PROCÉDÉ D'INSTALLATION

SUR MATERIAUX PLEINS:

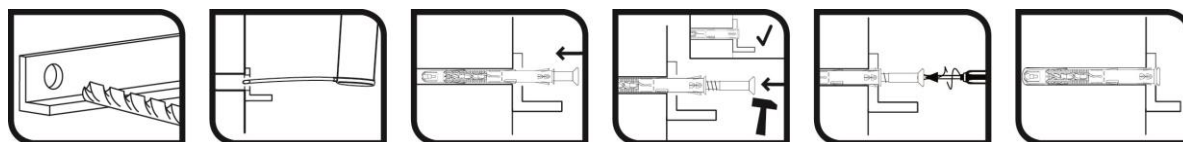

SUR BRIQUE CREUSE:

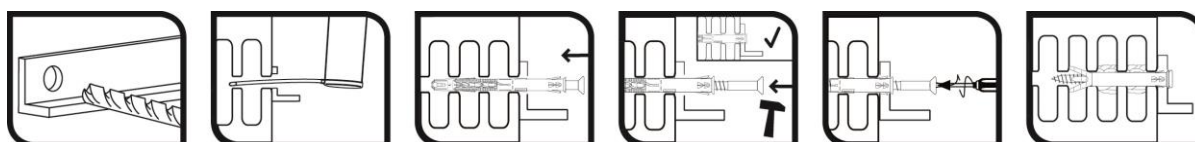

SUR BLOC DE BETON:

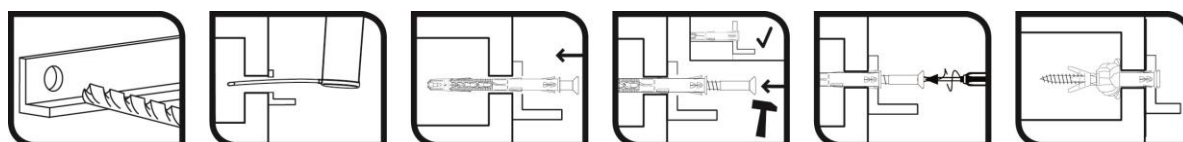

- Percer au diamètre et à la profondeur spécifiés dans le tableau. En cas de matériaux creux utiliser le mode de perçage spécifié dans la section 5. Réduire la vitesse du perçage lorsqu'on devine que le foret se trouve près de l'intérieur creux du matériau de base.
- Nettoyer le trou de perçage en enlevant les restes de poussière et de fragments.
- Insérer et placer la cheville à travers le matériau à fixer.
- Visser la vis jusqu'à ce que la tête de celle-ci s'appuie sur le matériau à fixer

TNUX

Désignation: CHEVILLE PLASTIQUE

Codes: TNUXA, TNUXE, TNXA4, TNXE4





Référence: FT TNUX-fr

Date: 21/02/20

Misses à jour: 5

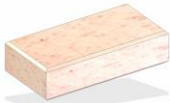
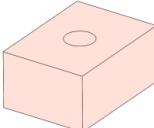
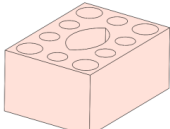
Page: 5 de 17

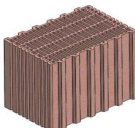
MATÉRIAU DE BASE

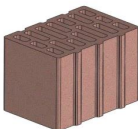
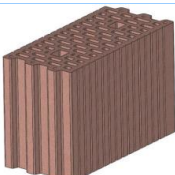
MATÉRIAU	DIMENSIONS [mm]	FIGURE	MODES DE PERÇAGE	DENSITÉ [kg/m ³]	RESISTANCE MINIMALE A COMPRESSION f _b
Béton	--		Rotation + perceur	--	≥16 kN
Brique pleine N°1	Pavé 200 x 100 x 50		Rotation + perceur	2060	30 N/mm ²
Brique creuse N°2	KS12-1.8-3DF, 240 x 175 x 113 mm		Rotation + perceur	1790	12 N/mm ²
Brique creuse N°3	KS12-1.4-3DF, 240 x 175 x 113 mm.		Rotation + perceur	1390	12 N/mm ²
Brique creuse n°4	Thermo-argile 237 x 305 x 191		Rotation	855	12.5 N/mm ²
Brique creuse N°5	Planziegel-T16-365, 248 x 365 x 249 mm		Rotation	735	10 N/mm ²
Brique creuse N°6	Poroton S8-365, 248 x 365 x 249 mm		Rotation	720	10 N/mm ²
Brique creuse N°7	Poroton-FZ9-365 Objekt, 248 x 365 x 249 mm		Rotation	830	10 N/mm ²
Brique creuse N°8	Schallschutzziegel 373 x 175 x 249 mm		Rotation	1100	20 N/mm ²

TNUX

 Désignation: **CHEVILLE PLASTIQUE**

 Codes: **TNUXA, TNUXE, TNXA4, TNXE4**

 Référence: **FT TNUX-fr**

 Date: **21/02/20**

Misses à jour: 5

 Page: **6 de 17**

Brique creuse N°9	Poroton-Kleinformat 2DF-0.9 240 x 115 x 113 mm		Rotation	855	12 N/mm ²
Brique creuse n°10	Céramique 237 x 110 x 100		Rotation + percuteur	1025	20 N/mm ²
Brique creuse n°11	Brique de parement hydrofuge 240 x 115 x 50		Rotation	1025	20 N/mm ²
Brique creuse n°12	Clinker Méditerranéen 240 x 115 x 90		Rotation + percuteur	1310	40 N/mm ²
Brique creuse n°13	Perforée 240 x 120 x 100		Rotation + percuteur	1180	10 N/mm ²
Brique creuse n°14	Bloc pour parement 390 x 190 x 190		Rotation	870	5 N/mm ²
Brique creuse n°15	Airblock 491 x 241 x 190		Rotation	935	4 N/mm ²
Brique creuse N°16	Poroton Deckenelhängezlegel h21 530 x 210 x 249 mm		Rotation	680	12 N/mm ²
Béton aéré AAC2	625 x 240 x 250		Rotation	360	2 N/mm ²
Béton aéré AAC6	625 x 240 x 250		Rotation	710	6 N/mm ²

TNUX

Désignation: CHEVILLE PLASTIQUE

Codes: TNUXA, TNUXE, TNXA4, TNXE4

Référence: FT TNUX-fr

Date: 21/02/20

Misses à jour: 5

Page: 7 de 17

4. RÉSISTANCE CARACTERISTIQUE

RÉSISTANCE CARACTERISTIQUE [kN]

La résistance caractéristique pour une cheville isolée (sans effets de distance au bord ni de distances entre chevilles) est celle indiquée dans le tableau suivant:

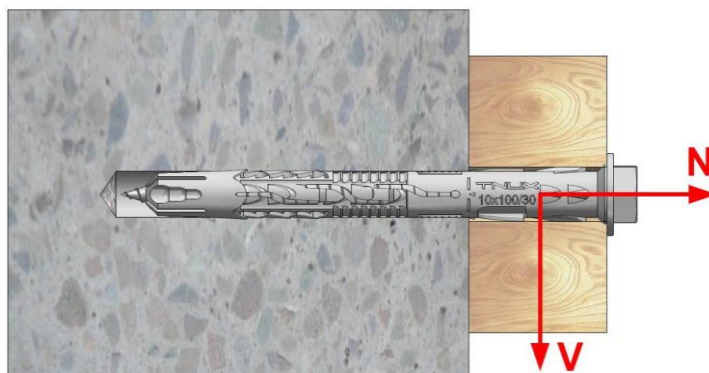

MATERIAU	DIMENSIONS	FIGURE	RESISTANCE CARACTERISTIQUE [kN]		Ø8		Ø10	
					Zn	Inox	Zn	Inox
Béton	Résistance ≥ 16 N/mm ²		Traction (24/40°C)	N _{Rk}	3,5	3,5	5,0	5,0
			Traction (50/80°C)	N _{Rk}	3,5	3,5	4,5	4,5
			Cisaillement	V _{Rk}	6,5	7,6	9,0	10,5
Brique pleine N°1	Pavé 200 x 100 x 50		Traction	N _{Rk}	1,5		2,0	
			Cisaillement	V _{Rk}				
Brique creuse N°2	KS12-1.8-3DF, 240 x 175 x 113		Traction	N _{Rk}	2,0		2,5	
			Cisaillement	V _{Rk}				
Brique creuse N°3	KS12-1.4-3DF, 240 x 175 x 113		Traction	N _{Rk}	0,6		0,75	
			Cisaillement	V _{Rk}				
Brique creuse n°4	Termoarcilla 237 x 305 x 191		Traction	N _{Rk}	0,75		0,5	
			Cisaillement	V _{Rk}				
Brique creuse N°5	Planziegel-T16-365, 248 x 365 x 249		Traction	N _{Rk}	-		0,5	
			Cisaillement	V _{Rk}				
Brique creuse N°6	Poroton S8-365, 248 x 365 x 249		Traction	N _{Rk}	1,5		1,5	
			Cisaillement	V _{Rk}				
Brique creuse N°7	Poroton-FZ9-365 Objekt, 248 x 365 x 249		Traction	N _{Rk}	2,0		2,0	
			Cisaillement	V _{Rk}				
Brique creuse N°8	Schallschutzziegel 373 x 175 x 249		Traction	N _{Rk}	0,9		0,6	
			Cisaillement	V _{Rk}				
Brique creuse N°9	Poroton-Kleinformat 2DF-0.9 240 x 115 x 113		Traction	N _{Rk}	-		0,4	
			Cisaillement	V _{Rk}				

TNUX

 Désignation: **CHEVILLE PLASTIQUE**

 Codes: **TNUXA, TNUXE, TNXA4, TNXE4**

 Référence: **FT TNUX-fr**

 Date: **21/02/20**

Misses à jour: 5

 Page: **8 de 17**

Brique creuse n°10	Thermo-argile 237 x 305 x 191		Traction	N_{Rk}	0,3	0,5
			Cisaillement	V_{Rk}		
Brique creuse n°11	Céramique 237 x 110 x 100		Traction	N_{Rk}	0,5	0,9
			Cisaillement	V_{Rk}		
Brique creuse n°12	Clinker Méditerranéen 240 x 115 x 90		Traction	N_{Rk}	0,75	1,50
			Cisaillement	V_{Rk}		
Brique creuse n°13	Perforée 240 x 120 x 100		Traction	N_{Rk}	0,75	1,50
			Cisaillement	V_{Rk}		
Brique creuse n°14	Bloque 390 x 190 x 190		Traction	N_{Rk}	1,50	1,50
			Cisaillement	V_{Rk}		
Brique creuse n°15	Airblock 491 x 241 x 190		Traction	N_{Rk}	2,0	1,5
			Cisaillement	V_{Rk}		
Brique creuse N°16	Poroton Deckenelhängezegel h21 530 x 210 x 249		Traction	N_{Rk}	0,3	0,6
			Cisaillement	V_{Rk}		
Béton aéré AAC2	625 x 240 x 250		Traction	N_{Rk}	0,4	0,3
			Cisaillement	V_{Rk}	0,3	0,3
Béton aéré AAC6	625 x 240 x 250		Traction	N_{Rk}	0,9	0,9
			Cisaillement	V_{Rk}	1,5	1,2

* Pour des dimensions non considérées dans l'homologation, multiplier les valeurs de résistance par 0,7.

TNUX

Désignation: CHEVILLE PLASTIQUE

Codes: TNUXA, TNUXE, TNXA4, TNXE44

Référence: FT TNUX-fr

Date: 21/02/20

Misses à jour: 5

Page: 9 de 17

RECOMMANDÉE CHARGES MAXIMALES [kN]

La résistance caractéristique pour une cheville isolée (sans effets de distance au bord ni de distances entre chevilles) est celle indiquée dans le tableau suivant:

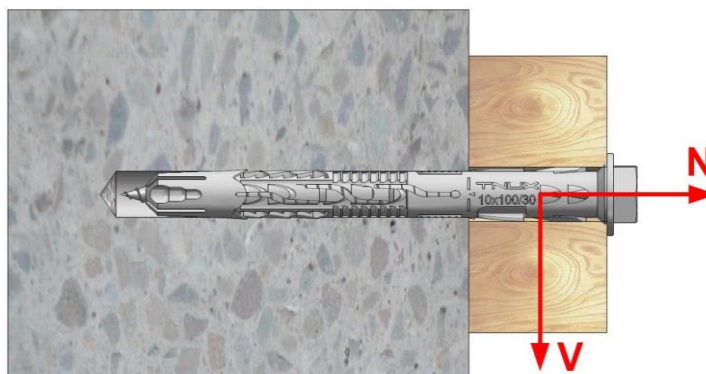

MATERIAU	DIMENSIONS	FIGURE	RECOMMANDÉE CHARGES MAXIMALES [kN]		ø8		ø10	
					Zn	Inox	Zn	Inox
Béton	Résistance ≥ 16 N/mm ²		Traction (24/40°C)	N _{Rk}	1,39	1,39	1,98	1,98
			Traction (50/80°C)	N _{Rk}	1,39	1,39	1,79	1,79
			Cisaillement	V _{Rk}	2,58	3,02	3,57	4,17
Brique pleine N°1	Pavé 200 x 100 x 50		Traction	N _{Rk}	0,26		0,26	
			Cisaillement	V _{Rk}	0,26		0,26	
Brique creuse N°2	KS12-1.8-3DF, 240 x 175 x 113		Traction	N _{Rk}	0,57		0,71	
			Cisaillement	N _{Rk}	0,57		0,71	
Brique creuse N°3	KS12-1.4-3DF, 240 x 175 x 113		Traction	V _{Rk}	0,17		0,21	
			Cisaillement	N _{Rk}	0,17		0,21	
Brique creuse n°4	Termoarcilla 237 x 305 x 191		Traction	N _{Rk}	0,21		0,14	
			Cisaillement	V _{Rk}	0,21		0,14	
Brique creuse N°5	Planziegel-T16-365, 248 x 365 x 249		Traction	N _{Rk}	-		0,14	
			Cisaillement	V _{Rk}	-		0,14	
Brique creuse N°6	Poroton S8-365, 248 x 365 x 249		Traction	N _{Rk}	0,43		0,43	
			Cisaillement	V _{Rk}	0,43		0,43	
Brique creuse N°7	Poroton-FZ9-365 Objekt, 248 x 365 x 249		Traction	N _{Rk}	0,57		0,57	
			Cisaillement	V _{Rk}	0,57		0,57	
Brique creuse N°8	Schallschutzziegel 373 x 175 x 249		Traction	N _{Rk}	0,26		0,17	
			Cisaillement	V _{Rk}	0,26		0,17	
Brique creuse N°9	Poroton-Kleinformat 2DF-0.9 240 x 115 x 113		Traction	N _{Rk}	-		0,11	
			Cisaillement	V _{Rk}	-		0,11	
Brique creuse n°10	Thermo-argile 237 x 305 x 191		Traction	N _{Rk}	0,09		0,14	
			Cisaillement	V _{Rk}	0,09		0,14	
Brique creuse n°11	Céramique 237 x 110 x 100		Traction	N _{Rk}	0,14		0,26	
			Cisaillement	V _{Rk}	0,14		0,26	

TNUX

Désignation: **CHEVILLE PLASTIQUE**

Codes: **TNUXA, TNUXE, TNXA4, TNXE4**

Référence: **FT TNUX-fr**

Date: **21/02/20**

Misses à jour: 5

Page: **10 de 17**

Brique creuse n°12	Clinker Méditerranéen 240 x 115 x 90		Traction	N_{Rk}	0,21	0,43
			Cisaillement	V_{Rk}		
Brique creuse n°13	Perforée 240 x 120 x 100		Traction	N_{Rk}	0,21	0,43
			Cisaillement	V_{Rk}		
Brique creuse n°14	Bloque 390 x 190 x 190		Traction	N_{Rk}	0,43	0,43
			Cisaillement	V_{Rk}		
Brique creuse n°15	Airblock 491 x 241 x 190		Traction	N_{Rk}	0,57	0,43
			Cisaillement	V_{Rk}		
Brique creuse N°16	Poroton Deckenelhängezegel h21 530 x 210 x 249		Traction	N_{Rk}	0,08	0,17
			Cisaillement	V_{Rk}		
Béton aéré AAC2	625 x 240 x 250		Traction	N_{Rk}	0,14	0,11
			Cisaillement	V_{Rk}		
Béton aéré AAC6	625 x 240 x 250		Traction	N_{Rk}	0,32	0,54
			Cisaillement	V_{Rk}		

5. DISTANCES MINIMALES

CATÉGORIE "A" : FIXATION SUR BETON

RESISTANCE CARACTERISTIQUE SUR BETON FISSURE ET NON FISSURE			PERFORMANCES			
			TNUX08		TNUX10	
Type de béton			C12/15	≥C16/20	C12/15	≥C16/20
h_{min}	Épaisseur minimale du matériau de base	[mm]	100			
$c_{cr,N}$	Distance au bord caractéristique	[mm]	140	100	140	100
s_{min}	Distance minimale entre chevilles	[mm]	85	60	100	70
c_{min}	Distance minimale au bord	[mm]	85	60	100	70

TNUX

Désignation: CHEVILLE PLASTIQUE

Codes: TNUXA, TNUXE, TNXA4, TNXE4



Référence: FT TNUX-fr

Date: 21/02/20

Misses à jour: 5

Page: 11 de 17

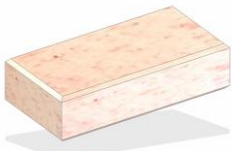
CATÉGORIE "B": FIXATION SUR BRIQUES PLEINES

RESISTANCE CARACTERISTIQUE SUR CLOISON PLEINE			PERFORMANCES	
			TNUX08	TNUX10
Brique n°1: Pavé 200 x 100 x 50 mm. Ladrillería Técnica				
h_{min}	Épaisseur minimale du matériau de base	[mm]	100	
Cheville isolée				
s_{min}	Distance minimale entre chevilles	[mm]	250	
c_{min}	Distance minimale au bord	[mm]	100	
Groupe de chevilles				
$s_{1,min}$	Distance entre chevilles perpendiculaire au bord	[mm]	200	
$s_{2,min}$	Distance entre chevilles parallèle au bord	[mm]	400	
c_{min}	Distance minimale au bord	[mm]	100	
				

CATÉGORIE "C": FIXATION SUR BRIQUE CREUSE

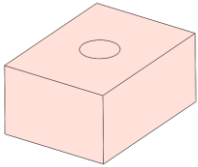
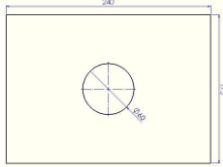
RESISTANCE CARACTERISTIQUE SUR CLOISON CREUSE OU PERFOREE			PERFORMANCES	
			TNUX08	TNUX10
Brique n°2: KS12-1.8-3DF, 240 x 175 x 113 mm. Wemding Kalksandstein. Calcium silicate brick KS 12				
h_{min}	Épaisseur minimale du matériau de base	[mm]	175	
Cheville isolée				
s_{min}	Distance minimale entre chevilles	[mm]	250	
c_{min}	Distance minimale au bord	[mm]	100	
Groupe de chevilles				
$s_{1,min}$	Distance entre chevilles perpendiculaire au bord	[mm]	200	
$s_{2,min}$	Distance entre chevilles parallèle au bord	[mm]	400	
c_{min}	Distance minimale au bord	[mm]	100	
				

TNUX

Désignation: CHEVILLE PLASTIQUE

Codes: TNUXA, TNUXE, TNXA4, TNXA4

Référence: FT TNUX-fr

Date: 21/02/20

Misses à jour: 5

Page: 12 de 17

Brique n°3: KS12-1.4-3DF, 240 x 175 x 113 mm. Wemding Kalksandstein. Calcium silicate brick KSL 12

h_{min}	Épaisseur minimale du matériau de base	[mm]	175
Cheville isolée			
s_{min}	Distance minimale entre chevilles	[mm]	250
c_{min}	Distance minimale au bord	[mm]	100
Groupe de chevilles			
$s_{1,min}$	Distance entre chevilles perpendiculaire au bord	[mm]	200
$s_{2,min}$	Distance entre chevilles parallèle au bord	[mm]	400
c_{min}	Distance minimale au bord	[mm]	100

Brique n°4: Thermo-argile de 24: 237 x 305 x 191 mm. Cerabrick

h_{min}	Épaisseur minimale du matériau de base	[mm]	237
Cheville isolée			
s_{min}	Distance minimale entre chevilles	[mm]	250
c_{min}	Distance minimale au bord	[mm]	100
Groupe de chevilles			
$s_{1,min}$	Distance entre chevilles perpendiculaire au bord	[mm]	200
$s_{2,min}$	Distance entre chevilles parallèle au bord	[mm]	400
c_{min}	Distance minimale au bord	[mm]	100

Brique n°5: Planziegel-T16-365, 248 x 365 x 249 mm. Hollow brick POROTON®-T16

h_{min}	Épaisseur minimale du matériau de base	[mm]	249
Cheville isolée			
s_{min}	Distance minimale entre chevilles	[mm]	250
c_{min}	Distance minimale au bord	[mm]	100
Groupe de chevilles			
$s_{1,min}$	Distance entre chevilles perpendiculaire au bord	[mm]	200
$s_{2,min}$	Distance entre chevilles parallèle au bord	[mm]	400
c_{min}	Distance minimale au bord	[mm]	100

TNUX

Désignation: CHEVILLE PLASTIQUE

Codes: TNUXA, TNUXE, TNXA4, TNXE4

Référence: FT TNUX-fr

Date: 21/02/20

Misses à jour: 5

Page: 13 de 17

Brique n° 6: Poroton S8-365, 248 x 365 x 249 mm. Hollow brick POROTON®-S8

h_{min}	Épaisseur minimale du matériau de base	[mm]	249
Cheville isolée			
s_{min}	Distance minimale entre chevilles	[mm]	250
c_{min}	Distance minimale au bord	[mm]	100
Groupe de chevilles			
$s_{1,min}$	Distance entre chevilles perpendiculaire au bord	[mm]	200
$s_{2,min}$	Distance entre chevilles parallèle au bord	[mm]	400
c_{min}	Distance minimale au bord	[mm]	100

Brique n° 7: Poroton-FZ9-365 Objekt, 248 x 365 x 249 mm. Hollow brick POROTON®-FZ9

h_{min}	Épaisseur minimale du matériau de base	[mm]	249
Cheville isolée			
s_{min}	Distance minimale entre chevilles	[mm]	250
c_{min}	Distance minimale au bord	[mm]	100
Groupe de chevilles			
$s_{1,min}$	Distance entre chevilles perpendiculaire au bord	[mm]	200
$s_{2,min}$	Distance entre chevilles parallèle au bord	[mm]	400
c_{min}	Distance minimale au bord	[mm]	100

Brique n° 8: Schallschutzziegel 373 x 175 x 249 mm. Poroton Clay brick HLz 20

h_{min}	Épaisseur minimale du matériau de base	[mm]	175
Cheville isolée			
s_{min}	Distance minimale entre chevilles	[mm]	250
c_{min}	Distance minimale au bord	[mm]	100
Groupe de chevilles			
$s_{1,min}$	Distance entre chevilles perpendiculaire au bord	[mm]	200
$s_{2,min}$	Distance entre chevilles parallèle au bord	[mm]	400
c_{min}	Distance minimale au bord	[mm]	100

TNUX

Désignation: CHEVILLE PLASTIQUE

Codes: TNUXA, TNUXE, TNXA4, TNXE44

Référence: FT TNUX-fr

Date: 21/02/20

Misses à jour: 5

Page: 14 de 17

Brique n° 9: Poroton-Kleinformat 2DF-0.9 240 x 115 x 113 mm. Poroton Clay brick HLz 12

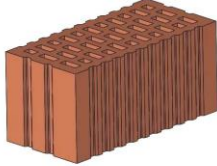
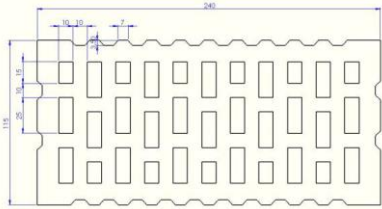
h_{min}	Épaisseur minimale du matériau de base	[mm]	115
Cheville isolée			
s_{min}	Distance minimale entre chevilles	[mm]	250
c_{min}	Distance minimale au bord	[mm]	100
Groupe de chevilles			
$s_{1,min}$	Distance entre chevilles perpendiculaire au bord	[mm]	200
$s_{2,min}$	Distance entre chevilles parallèle au bord	[mm]	400
c_{min}	Distance minimale au bord	[mm]	100
			

Brique n° 10: Céramique de 10. 237 x 110 x 100 mm. Jumisa

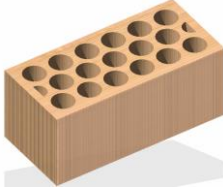
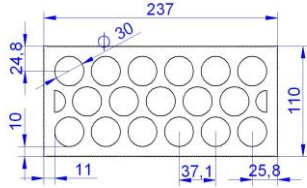
h_{min}	Épaisseur minimale du matériau de base	[mm]	110
Cheville isolée			
s_{min}	Distance minimale entre chevilles	[mm]	250
c_{min}	Distance minimale au bord	[mm]	100
Groupe de chevilles			
$s_{1,min}$	Distance entre chevilles perpendiculaire au bord	[mm]	200
$s_{2,min}$	Distance entre chevilles parallèle au bord	[mm]	400
c_{min}	Distance minimale au bord	[mm]	100
			

Brique n° 11: Brique caravista hydrofuge 240 x 115 x 50 mm. Ladritec

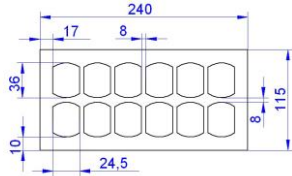
h_{min}	Épaisseur minimale du matériau de base	[mm]	115
Cheville isolée			
s_{min}	Distance minimale entre chevilles	[mm]	250
c_{min}	Distance minimale au bord	[mm]	100
Groupe de chevilles			
$s_{1,min}$	Distance entre chevilles perpendiculaire au bord	[mm]	200
$s_{2,min}$	Distance entre chevilles parallèle au bord	[mm]	400
c_{min}	Distance minimale au bord	[mm]	100
			

TNUX

Désignation: CHEVILLE PLASTIQUE

Codes: TNUXA, TNUXE, TNXA4, TNXE4

Référence: FT TNUX-fr

Date: 21/02/20

Misses à jour: 5

Page: 15 de 17

Brique n° 12: Clinker Méditerranéen 240 x 115 x 90. Ladrillería Técnica

h_{min}	Épaisseur minimale du matériau de base	[mm]	115
-----------	----------------------------------------	------	-----

Cheville isolée

s_{min}	Distance minimale entre chevilles	[mm]	250
c_{min}	Distance minimale au bord	[mm]	100

Groupe de chevilles

$s_{1,min}$	Distance entre chevilles perpendiculaire au bord	[mm]	200
$s_{2,min}$	Distance entre chevilles parallèle au bord	[mm]	400
c_{min}	Distance minimale au bord	[mm]	100

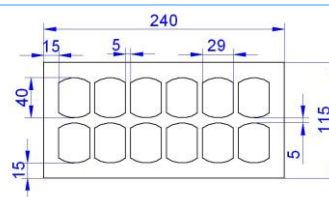
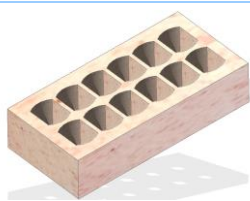

Brique n° 13: Bloc perforé 240 x 120 x 100 mm. Gilva

h_{min}	Épaisseur minimale du matériau de base	[mm]	120
-----------	----------------------------------------	------	-----

Cheville isolée

s_{min}	Distance minimale entre chevilles	[mm]	250
c_{min}	Distance minimale au bord	[mm]	100

Groupe de chevilles

$s_{1,min}$	Distance entre chevilles perpendiculaire au bord	[mm]	200
$s_{2,min}$	Distance entre chevilles parallèle au bord	[mm]	400
c_{min}	Distance minimale au bord	[mm]	100

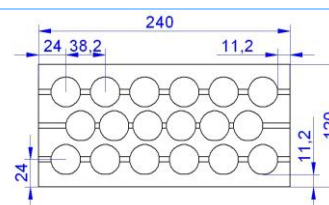

Brique n° 14: Bloc pour parement 390 x 190 x 190 mm. Gallizo

h_{min}	Épaisseur minimale du matériau de base	[mm]	190
-----------	----------------------------------------	------	-----

Cheville isolée

s_{min}	Distance minimale entre chevilles	[mm]	250
c_{min}	Distance minimale au bord	[mm]	100

Groupe de chevilles

$s_{1,min}$	Distance entre chevilles perpendiculaire au bord	[mm]	200
$s_{2,min}$	Distance entre chevilles parallèle au bord	[mm]	400
c_{min}	Distance minimale au bord	[mm]	100

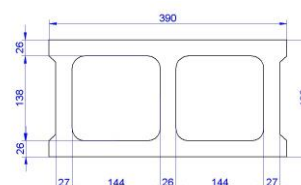
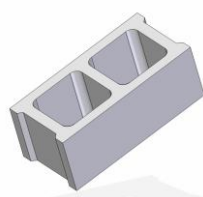

TNUX

Désignation: CHEVILLE PLASTIQUE

Codes: TNUXA, TNUXE, TNXA4, TNXE4

Référence: FT TNUX-fr

Date: 21/02/20

Misses à jour: 5

Page: 16 de 17

Brique n° 15: Airblock. 491 x 241 x 190 mm. Viguetas Navarra.

h_{min}	Épaisseur minimale du matériau de base	[mm]	241
-----------	----------------------------------------	------	-----

Cheville isolée

s_{min}	Distance minimale entre chevilles	[mm]	250
c_{min}	Distance minimale au bord	[mm]	100

Groupe de chevilles

$s_{1,min}$	Distance entre chevilles perpendiculaire au bord	[mm]	200
$s_{2,min}$	Distance entre chevilles parallèle au bord	[mm]	400
c_{min}	Distance minimale au bord	[mm]	100

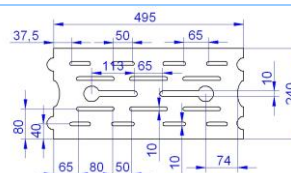

Brique n° 16: Poroton Deckenelhängezegel h21 530 x 210 x 249 mm

h_{min}	Épaisseur minimale du matériau de base	[mm]	210
-----------	----------------------------------------	------	-----

Cheville isolée

s_{min}	Distance minimale entre chevilles	[mm]	250
c_{min}	Distance minimale au bord	[mm]	100

Groupe de chevilles

$s_{1,min}$	Distance entre chevilles perpendiculaire au bord	[mm]	200
$s_{2,min}$	Distance entre chevilles parallèle au bord	[mm]	400
c_{min}	Distance minimale au bord	[mm]	100

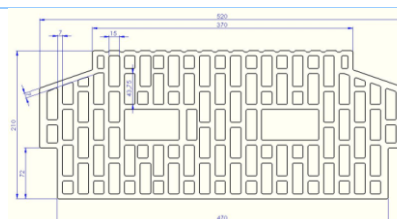
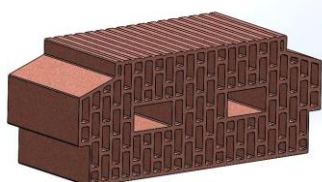

TNUX

Désignation: **CHEVILLE PLASTIQUE**

Codes: **TNUXA, TNUXE, TNXA4, TNXE4**

Référence: **FT TNUX-fr**

Date: **21/02/20**

Misses à jour: 5

Page: 17 de 17

CATÉGORIE "D": FIXATION SUR BETON AERE

RESISTANCE CARACTERISTIQUE SUR BLOQUES			PERFORMANCES	
			TNUX08	TNUX10
AAC2: 625 x 240 x 250 mm				
h_{min}	Épaisseur minimale du matériau de base	[mm]	100	
Cheville isolée				
s_{min}	Distance minimale entre chevilles	[mm]	250	
c_{min}	Distance minimale au bord	[mm]	100	
Groupe de chevilles				
$s_{1,min}$	Distance entre chevilles perpendiculaire au bord	[mm]	200	
$s_{2,min}$	Distance entre chevilles parallèle au bord	[mm]	400	
c_{min}	Distance minimale au bord	[mm]	100	
AAC6: 625 x 240 x 250 mm				
h_{min}	Épaisseur minimale du matériau de base	[mm]	100	
Cheville isolée				
s_{min}	Distance minimale entre chevilles	[mm]	250	
c_{min}	Distance minimale au bord	[mm]	100	
Groupe de chevilles				
$s_{1,min}$	Distance entre chevilles perpendiculaire au bord	[mm]	200	
$s_{2,min}$	Distance entre chevilles parallèle au bord	[mm]	400	
c_{min}	Distance minimale au bord	[mm]	100	

6. DOCUMENTATION TECHNIQUE

Auprès de notre service commercial ou directement sur notre site web www.indexfix.com vous pouvez disposer des documents officiels suivants:

- Homologation européenne ETE-14/0467 Diamètre d'ancrage en plastique 8 et 10 pour de multiples fixations dans le béton et la maçonnerie dans les applications non-structurelles.
- Certificat EVCP 1219-CPR-0088.
- Déclaration des Performances DoP TNUX-fr.